

SEJFY LEKKIE SL klasa I



Zastosowanie:

Sejfy lekkie SL służą do zabezpieczenia gotówki, czeków, weksli, papierów wartościowych, dokumentów niejawnych, ściśle chronionych lekarstw, broni oraz biżuterii. Wykorzystywane są, jako wyroby wolnostojące w biurach, sklepach, aptekach, szpitalach i mieszkaniach prywatnych.

Certyfikaty wydane przez Instytut Mechaniki Precyzyjnej:

- Klasa I odporności na włamanie wg PN-EN 1143-1:2006.
- Certyfikat do przechowywania broni i amunicji zgodnie z Kryteriami Technicznymi KT/101/IMP/2004(6).

Opis produktu:

Korpus sejfów SL to wielowarstwowe ściany o wysokiej odporności na sforsowanie. Wielopłaszczyznowe drzwi dobrze osłaniają system ryglowy z zamontowanymi zamkami. W zależności od potrzeb użytkownika sejf można wyposażyć w wysokiej jakości atestowane zamki: kluczowy, szyfrowy lub elektroniczny z możliwością montażu dwóch dowolnych zamków. Standardowo wyposażone w półki z płynną regulacją zawieszenia dostosowane do potrzeb użytkownika. Z uwagi na konieczność montażu wyrobów o wadze poniżej 1000 kg do podłoża, sejfy są wyposażone w otwór montażowy i kotwy rozporowe. Gwarancja 24 miesiące.

Wyposażenie podstawowe:

Model	Wyposażenie
SL 45, SL 62, SL 67	1 półka
SL 85-100	2 półki
SL 125-150	3 półki
SL 26, SL 45	1 zamek
SL 62-150	Możliwość zamontowania dwóch zamków

Wyposażenie dodatkowe:

- Otwór wrzutowy – sejf pełni funkcję depozytową.
- Wyprowadzenie instalacji alarmowej – podłączenie do systemu alarmowego obiektu.
- Skrytki indywidualnie zamykane → dodatkowe zabezpieczenie.
- Dodatkowe półki.
- Wzmocnienie.

Rodzaje zamków:



kluczowy



szyfrowy mechaniczny



elektroniczny







* Szczegółowy opis funkcji zamkowych dostępny w katalogu zamki

Standardowe kolory:

- Jasnoszary RAL 9002
- Szary RAL 7035
- Czarny RAL 9005

* Na indywidualne zamówienie wszystkie kolory z palety RAL (lakier proszkowy).

Dane techniczne:

Model		SL 26M	SL 26	SL 45	SL 62	SL 67	SL 85	SL 100
Pojemność								
Wymiary zewnętrzne [mm]	W	260	260	450	620	670	850	1000
	S	330	410	450	500	500	500	500
	G	270	340	440	480	480	480	480
Wymiary wewnętrzne [mm]	W	150	150	340	510	560		890
	S	220	300	340	390	390		390
	G	136	206	306	346	346		346
Waga [kg]		25	37	72	101	108		144
Pojemność [dm ³]		4	9	35	68	75		118

Model	Półki [szt.]	Skrytka*	Kombinacja dwóch zamków*
SL26M	-	Nie	Nie
SL26	-	Nie	Nie
SL45	1	Nie	Nie
SL62	1	Tak	Tak
SL67	1	Tak	Tak
SL100	2	Tak	Tak

*Możliwość zastosowania wyposażenia dodatkowego.

Skrytka indywidualnie zamykana - zamek kluczowy bębnekowy (oznaczenie – symbol T np. SL 62T)

Skrytka	Wymiary zewnętrzne [mm]			Światło drzwi [mm]	
	W _z	S _z	G _z	W	S
	280	387	315	225	310

- ✓ Pancierz drzwi z blachy # 12 mm, korpus zewnętrzny z blachy # 2 mm.
- ✓ Zamek kluczowy kl. A z dwoma kluczami (opcjonalnie z trzema).
- ✓ Ryglowanie drzwi za pomocą rygli ruchomych.
- ✓ Kotwienie: 1 otwór w dnie sejfu, kotwa M16 x 200 mm (śruba rozporowa osadzona w podłożu na głębokość min 130 mm w betonie B15).
- ✓ Zawiasy zewnętrzne, kąt otwarcia drzwi 180°.
- ✓ Półki – maksymalne obciążenie – 50 kg.

Model	Promień otwarcia drzwi [mm]	Prześwit drzwi [mm]	
		W	S
SL 26M	257	150	220
SL 26	337	150	300
SL 45	378	340	340
SL 62	428	510	390
SL 67	428	560	390
SL 100	428	890	390

SL 26M

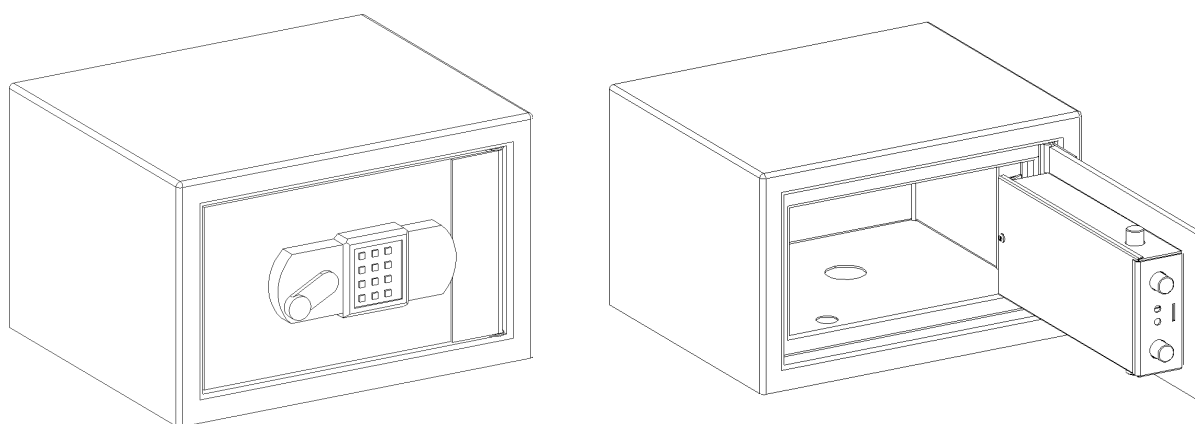

SL 67

